

INSTALLATION AND USER'S MANUAL FOR POOL WITH INFLATABLE RING

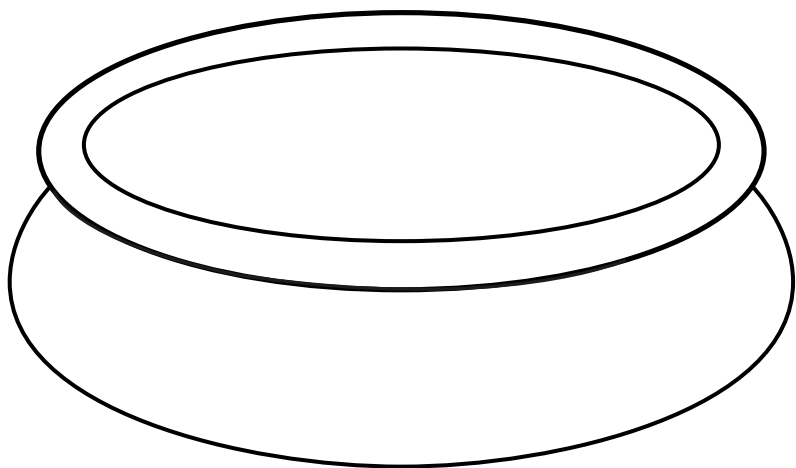

EN
INSTRUCTION
FOR ASSEMBLY AND USE
NL
MONTAGE-
EN GEBRUIKSHANDLEIDING
IT
ISTRUZIONI
D'USO E DI MONTAGGIO

DE
MONTAGE
- UND GEBRAUCHSANLEITUNG
SL
NAVODILA
ZA MONTAŽO IN DELOVANJE
HU
ÖSSZESZERELÉSI ÉS
ÜZEMELTETÉSI ÚTMUTATÓ

FR
NOTICE
DE MONTAGE DE L'ÉCHELLE
PL
INSTRUKCJA
MONTAŻU I EKSPLOATACJI
HR
UPUTE
ZA UPORABU I MONTAŽU

SV
INSTALLATIONS- OCH
ANVÄNDNINGSSINSTRUKTIONER
RU
ИНСТРУКЦИЯ ПО
МОНТАЖУ И ЭКСПЛУАТАЦИИ
BG
ИНСТРУКЦИЯ
ЗА МОНТАЖ И ЕКСПЛОАТАЦИЯ

- (a) Read and observe all instructions. Keep this manual for future reference.
- (b) Unsuitable for children up to 36 months of age, because small parts could cause suffocation.
- (c) **WARNING!** To reduce the risk of injury, the pool may be used only under a supervision of an adult. Never leave children unattended near water. Do not allow anyone to use the pool while alone, without supervision.
- (d) The installation requires at least two adults.
- (e) Persons under the influence of alcohol, drugs or other intoxicating substances may not use the pool.
- (f) **WARNING!** This product is not intended for use in water. Verify the pool is installed on a level and firm surface free of debris and sharp objects.
- (g) **WARNING!** Do not overfill the pool and/or do not let anyone sit, lean or otherwise apply load on the pool's walls - it may cause the pool to collapse! LOWER the water level in the pool appropriately, especially after heavy rain.
- (h) The packaging materials are not toys. After installation, remove all packaging loops/cords from the reach of children.
- (i) Please, note: During use, regularly check the pool for wear and damage.
- (j) Never leave toys near or inside the pool when unattended. It could attract children to enter the pool.
- (k) Around the pool, do not leave steps, tables or chairs, which could make access for children easier. If the pool is not in use, remove the steps.
- (l) Never allow swimming underwater and diving into the pool or sitting on its edge. If you disregard this rule, it may lead to serious injury, paralysis or death.
- (m) Always place the pool in a well-lit place. It is important, so all swimmers see the bottom of the pool.
- (n) If you are using a cover or solar tarp, remove it completely before using the pool.
- (o) **WARNING!** Prior to commissioning the pool, check all hoses and accessories for correct installation and reliable connection.
- (p) Maintain the water in the pool in a sanitary condition, regularly check the pH value and correct concentration of chlorine and keep them within the recommended limits. Consult your dealer regarding the choice and use of chemical preparations for pool water treatment. Read thoroughly the manufacturer's instructions on the labels of chemical preparations and observe them. Inform the swimmers not to drink the pool water to avoid possible nausea. Maintain hygiene.

2.0

INSTRUCTIONS REGARDING LOCATION

- (a) This pool is intended for outdoor use and is not designed for embedding into the ground.
- (b) Your pool is a fragile product and can be easily damaged. Pay attention to the selection of pool's location.
- (c) The area for the pool must be LEVEL and SOLID. Failure to observe this instruction may cause the collapse of the pool.
- (d) The pool must be installed on a solid, smooth and level surface, on solid ground, free of stones, gravel, potholes, asphalt or other oil-based compounds. Do not install the pool on wooden base or grate, terrace, balcony etc.
- (e) Avoid places beneath overhead power lines or close to trees, or within 3 meters from a house, building, terrace etc. Also make sure, that beneath the installation place there are no underground spaces (sumps, septic tanks etc.) and no cables, phone lines, gas mains etc.
- (f) This place must be at least 3.5m from an outlet of the filtration power supply circuit, in compliance with ČSN and fitted with a current protector (RCD) with breaking current not exceeding 30mA.
- (g) If possible, select a place on your property with direct sunlight. This will help with warming the water in your pool. Do not pull the pool to another place after you start filling it with water.
- (h) Select a place for installation of the pool, where, in case of accident or damage of the pool, water can easily flow away without endangering people and animals or damaging buildings or property.
- Failure to observe the instructions in this manual may cause your pool to collapse and the guarantee becoming null!**

3.0

CONDITIONS OF POOL INSTALLATION

ATTENTION: Risk of damage! When transporting the pool from one place to another, **LIFT** it above the ground. **DO NOT DRAG** the pool over the ground.

After careful selection of a suitable place for the pool, see chapter (2), thoroughly remove all debris, twigs, stones etc. Continue with the installation and observe the following instructions.

(a) Carefully unroll the pool and place it on the ground. Place the pool as needed. Do not drag the pool, it could cause its rupture or other damage.

(b) Carefully spread the pool by folding its walls and the bottom out as smoothly as possible, to create a uniform circle, with the connecting grommets towards the location of the filtration unit.

TIP: The installation will be much easier if you spread the pool and leave it in direct sunlight for app. 2 hours prior to installation. The material of the pool will be more flexible and you will be able to spread it evenly during installation, avoiding any creases.

Recommendation: Place a suitable fabric liner beneath the pool bottom; it will protect the bottom from damage.

OVAL POOL:

- (i) From the bottom of the pool pull out the cross belts made of the wall material, used for anchoring. There are two belts (see figure 3).
- (ii) Take four horizontal girders. Connect always two girders using O-rings and fit caps on the free ends of the girders. Then place the assembly into the sleeves on the outer side, beneath the inflatable collar (see figure 2).
- (iii) Take four U-braces and insert them into the channel in the cross belts (see figure 3). Fit both top ends of the U-braces with caps (see figure 1) - prior to fitting press the lock on the U-brace and turn the cap slightly into position, in which the connection is locked.
- (iv) Now turn the horizontal girders in the pool sleeves to align the holes in it with the holes in the sleeves. Insert the U-braces into these holes (see figure 3).

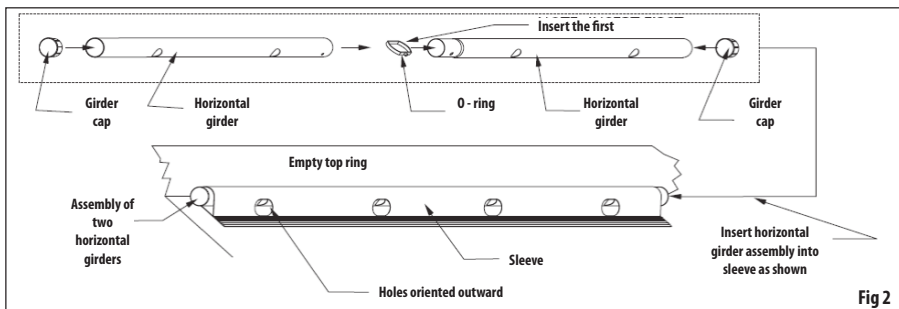
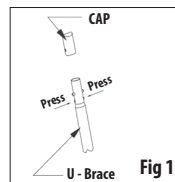

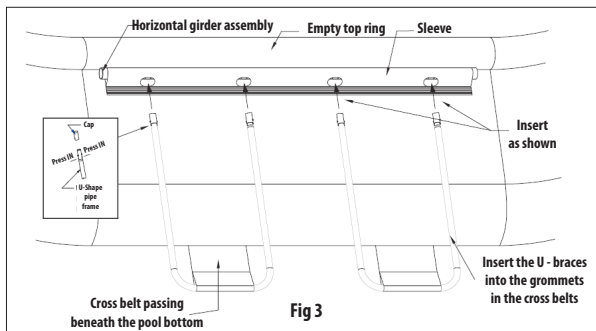

- (c) Inflate the top ring, hold in the middle of the pool. You will find the air valve near the warning label. Press the foot of the shaft of the valve to open the internal check valve during inflation. **Very important:** The top ring should be inflated app. to 85% of its capacity. Never try to inflate the ring above this value. Excessive inflation of this ring may cause rupture or damage in the seams. Never use high-pressure compressor for inflation of the product.
- (d) Start filling the pool with water. After filling app. 3cm stop the water and smooth all creases on the pool bottom. You can perform it by pressing from the centre to the edge, where the wall meets the bottom of the pool; or by grasping it from outside where the wall meets the bottom and pulling outward. Then the pool will fill uniformly and it will maintain its shape. In case of any problems with the shape of the bottom, have two persons pull against each other to remove all creases.
Note: If, after the start of filling, at some places water level reaches 3-5cm higher than in the centre, the pool is not levelled and you need to drain it, level the area or select another one and start over. Do not move the pool without draining the water, the weight of the water will not allow you to straighten the bottom or to modify the position of the pool without damaging it.
- (e) If no filtration unit is connected to the pool, close the connection holes from the inside using the supplied caps. If it is connected, stop filling the pool and assemble and connect the filtration unit to the pool. See the separate manual for the use and installation of the filtration unit.
- (f) Continue filling the pool. The pool walls rise with the water level. During filling, regularly check the pool to make sure it is filling uniformly. Continue filling the water until the level reaches the mark on the inner wall of the pool and the pool foil is smooth and firm. Do not overfill the pool above this mark (Fig. 4).

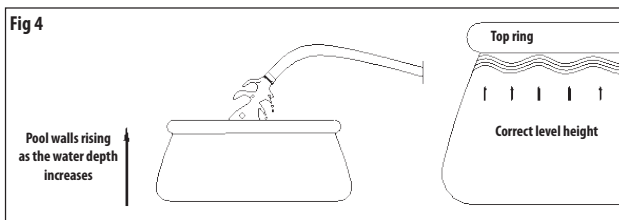

4.0

INSTRUCTIONS FOR POOL MAINTENANCE

Failure to observe the below given instruction for maintenance may lead to a risk for your health, and health of your children especially.

NOTE: The filtration unit is used for water circulation and to trap small mechanical impurities in the water. The maintenance of cleanliness and hygienic suitability of water in the pool requires mechanical and chemical maintenance of the water. Correct maintenance will help to maximize the life of your pool.

If you want the water in your pool to be clean and safe for swimming:

- Contact your pool and accessories dealer and ask for advice on correct maintenance of pool water cleanliness and safety. One of the most important factors of extension of the filtration insert is the maintenance of water cleanliness. During maintenance, follow the instructions of your dealer.
- Place a shallow wading pool with water next to the pool, so the swimmers may clean their feet prior to entering the pool.
- Cover the pool with a cover or solar tarpaulin when not in use. This will reduce the loading of the pool by debris from the environment.
- Keep the pool clean. Clean the debris sediment using a soft cloth. Never use any concentrated cleaners, abrasive preparations or solvents.
- Clean the bottom of the pool regularly from debris sediment.
- Replace the filtration insert in the filtration unit every 2 weeks. At the same time use a clean cloth to remove the sediment from the inner walls of the filtration unit.
- Use chemicals intended for pools. We recommend the use of a purpose-designed float to apply chlorine preparations in the form of tablets. Follow the instruction on the packaging of individual preparations. Avoid contact of chemical preparations with the pool wall, until they are dissolved in the pool water. First, dissolve the preparations completely in a smaller amount of water (e.g. in a bucket) and only then carefully apply it into the pool to avoid contact with it. Never mix chemical preparations together - unexpected reaction may occur. Apply it into the pool gradually and individually. Do not apply chemical preparations if the pool is in use. It may cause irritation of the eyes, skin or other problems.

ATTENTION: Heavy rain may cause the collapse of the pool. Before heavy rains, preventively lower the water level in the pool and regularly lower it, until the rain passes.

5.0

DISASSEMBLY AND STORAGE INSTRUCTION

IMPORTANT: If you expect the temperature to drop below 5°C, the pool must be placed in storage.

- All parts should be cleaned using soap and tepid water. **DO NOT USE** any solvents or hot water.
- Before storage, make sure all parts are dry. It prevents the growth of mould in the folds of the foil.
- Store all parts in a dry, heated place, in which the temperature doesn't drop below 4°C, or doesn't exceed 50°C. Failure to observe these storage instructions may cause a damage of the pool and is a reason for guarantee cancellation.
- Follow the above given installation instruction to allow the installation in the next season. Check and level the place of the pool prior to the next installation.
- If you want to drain the pool, find the drain hole on the outside wall of the pool and remove the draining cap. Connect a garden hose and lead it to a place, into which you want to drain the water. After placing the hose in the required place, you can open the cap on the inside of the pool.
- After the water level drops sufficiently, remove the filtration unit parts from the pool and drain all water from it.
- When the water is drained from the pool, wash the pool with tepid water with soap and then wipe it dry with soft cotton cloth. Place the cap back into the draining hole and attach the drain cap.
- On a pool with inflatable ring open the air valve and deflate the air ring.
- On an oval-shaped pool remove the U-braces and horizontal girders. Clean and dry all parts.
- The accessories, such as solar tarpaulins, cover tarpaulins, steps etc., have to be cleaned and dried prior to storage.
- Never leave empty surface pool outside.
- Protect the pool, filtration unit and other accessories from frost. The guarantee does not cover the damage by frost.

- (a) Lesen und befolgen Sie bitte sämtliche Hinweise. Bewahren Sie diese Anleitung für die künftige Verwendung auf.
- (b) Nicht für Kinder im Alter bis 36 Monate geeignet, da durch die Kleinteile Erstickungsgefahr droht.
- (c) **WARNUNG!** Um die Gefahr einer Verletzung einzuschränken, darf der Pool lediglich unter Aufsicht einer erwachsenen Person verwendet werden. Lassen Sie Kinder in der Nähe des Wassers nie ohne Aufsicht. Erlauben Sie niemandem, den Pool allein ohne Aufsicht zu benutzen.
- (d) Die Montage erfordert mindestens zwei erwachsene Personen.
- (e) Unter dem Einfluss von Alkohol, Drogen oder anderen Narkotika stehende Personen dürfen den Pool nicht benutzen.
- (f) **WARNUNG!** Dieses Produkt ist nicht für die Verwendung in Wasser bestimmt. Vergewissern Sie sich, dass der Pool an horizontalem und festem Ort ohne Schmutz und scharfe Gegenstände errichtet ist.
- (g) **WARNUNG!** Überfüllen Sie den Pool nicht und/oder erlauben Sie nicht, dass jemand auf der Poolwand sitzt, sich auf diese stützt oder sie anderweitig belastet, das dies den Einsturz des Pools zur Folge haben könnte! VERRINGERN SIE rechtzeitig den Wasserstand im Pool auf das korrekte Niveau, insbesondere nach starken Regenfällen.
- (h) Die Verpackungsmaterialien sind nicht zum Spielen bestimmt. Nach der Installation des Beckens bringen Sie sämtliche Verpackungen, Schlaufen/Schnüre außer Reichweite der Kinder.
- (i) Nehmen Sie bitte zur Kenntnis: Kontrollieren Sie den Pool während der Benutzung regelmäßig auf Verschleiß und Beschädigung.
- (j) Lassen Sie in der Nähe oder im Pool kein Spielzeug zurück, wenn er unbeaufsichtigt ist. Es könnte Kinder zum Betreten des Pools verleiten.
- (k) Belassen Sie in der Umgebung des Pools keine Stiegen, Tische, Stühle u. Ä., die den Kindern den Zutritt zum Pool erleichtern könnten. Sofern der Pool nicht benutzt wird, ist seine Stiege beiseite zu schaffen.
- (l) Erlauben Sie nie das Tauchen oder das Springen in den Pool bzw. das Sitzen auf der Poolwand. Sofern diese Regel nicht beachtet wird, kann es zu einer ernsthaften Verletzung, Lähmung oder sogar zu einem tödlichen Unfall kommen.
- (m) Stellen Sie den Pool an einem gut beleuchteten Ort auf. Dies ist wichtig, damit alle schwimmenden Personen auf den Boden des Pools sehen können.
- (n) Sofern Sie eine Abdeck- oder Solarplane verwenden, entfernen Sie sie vollständig vor der Benutzung des Pools.
- (o) **WARNUNG!** Kontrollieren Sie vor der Inbetriebnahme alle Schläuche und sämtliches Zubehör, ob sie korrekt installiert und zuverlässig angeschlossen sind.
- (p) Halten Sie das Wasser im Pool in einem gesundheitlich unbedenklichen Zustand, kontrollieren Sie regelmäßig den pH-Wert und die richtige Chlorkonzentration und halten Sie sie in den empfohlenen Grenzen. Bitten Sie Ihren Händler, Sie bei der Auswahl und Verwendung chemischer Mittel zur Aufbereitung des Poolwassers zu beraten. Lesen Sie aufmerksam die seitens des Herstellers auf den Etiketten der chemischen Präparate angeführten Hinweise und handeln Sie danach. Belehren Sie die badenden Personen, das Wasser im Pool nicht zu trinken, da andernfalls eine mögliche Übelkeit droht. Halten Sie die Grundsätze der Hygiene ein.

2.0

HINWEISE FÜR DIE AUSWAHL DES STANDORTES

- (a) Dieses Becken ist für die Verwendung im Außenbereich und nicht für das Einlassen in den Boden bestimmt.
- (b) Ihr Pool ist ein fragiles bzw. empfindliches Produkt und kann leicht beschädigt werden. Widmen Sie daher der Auswahl des Standortes für den Pool die gebührende Aufmerksamkeit.
- (c) Die Fläche für den Pool mit WAAGERECHT und FEST sein. Die Nichteinhaltung dieses Punktes kann den Einsturz des Pools zur Folge haben.
- (d) Der Pool ist auf fest, glatter und horizontaler Oberfläche, auf festem Boden, aufzustellen, der ohne Steine, Schotter, Vertiefungen, Asphalt oder andere Verbindungen auf der Basis von Erdöl ist. Installieren Sie den Pool nicht auf hölzernem Untergrund oder auf einem Rost, auf der Terrasse bzw. auf dem Balkon u. Ä.
- (e) Wählen Sie Orte unter elektrischen Überleitungen oder in der Nähe von Bäumen bzw. solchen Orten aus, die sich ca. bis zu 3 m von einem Haus, einem Gebäude, einer Terrasse usw. befinden. Vergewissern Sie sich ferner, dass sich unter dem von Ihnen gewählten Aufstellort keine unterirdischen Räume (Gruben, Fäulräume u. Ä.) befinden und keinerlei Kabel, Telefonleitungen, Gasleitungen u. Ä. verlaufen.
- (f) Darüber hinaus muss dieser Ort einen Mindestabstand von 3,5 m von der Steckdose der elektrischen Stromleitung der verwendeten Filterung haben, die der gültigen Norm (CSN) entspricht und mit einem Stromschutzschalter (RCD) mit einem Abschaltstrom von nicht mehr als 30 mA ausgestattet sein muss.
- (g) Wählen Sie möglichst einen Standort auf Ihrem Grundstück mit direktem Sonnenschein. Dies unterstützt die Erwärmung des Wassers in Ihrem Pool. Nach Beginn des Wassereinlassens verrücken Sie den Pool nicht mehr.
- (h) Wählen Sie den Ort für das Aufstellen des Pools so, dass im Falle eines Unfalls oder der Beschädigung des Pools das ausfließende Wasser problemlos ablaufen kann, ohne Menschen und Tiere zu gefährden bzw. Gebäude oder Grundstücke zu beschädigen.

Die Nichteinhaltung der in der Anleitung angeführten Hinweise kann den Einsturz Ihres Pools sowie das Erlöschen des Garantieanspruchs zur Folge haben!

3.0

HINWEISE ZUR MONTAGE DES POOLS

ACHTUNG: Risiko der Beschädigung! Beim Standortwechsel des Pools **HEBEN SIE** den Pool über den Boden an. **ZIEHEN SIE** den Pool nicht über den Boden.

Nach sorgfältiger Auswahl eines geeigneten Ortes für den Pool, siehe Kapitel (2), entfernen Sie an diesem sämtlichen Schmutz, Zweige, Steine usw. Fahren Sie mit seiner Montage gemäß den nachstehend angeführten Hinweisen fort.

- (a) Packen Sie die Teile des Pools vorsichtig aus und legen Sie sie auf den Boden. Platzieren Sie den Pool korrekt am gewählten Ort. Ziehen Sie den Pool nicht, da dies ein Zerreißen oder andere Schäden zur Folge haben könnte.
- (b) Breiten Sie den Pool in Form der Wände und des Bodens vorsichtig aus, damit der Pool mit möglichst glattem Boden einen regelmäßigen Kreis beschreibt und seine Anschlussdurchführungen zu jenem Ort weisen, an welchem die Filtereinheit installiert wird.
- TIPP:** Die Installation ist weitaus einfacher, wenn Sie den Pool zerlegen und ihn vor der Installation ca. 2 Stunden bei direkter Sonneneinwirkung liegen lassen. Dies trägt dazu bei, dass er ohne Falten ist, da das Material des Pools viel biegsamer ist und sich während der Installation leichter zu einer regelmäßigen Form ausziehen lässt.
- Empfehlung:** Legen Sie unter den Boden des Pools eine geeignete Textillunterlage, die den Boden besser vor einer Beschädigung schützt.

OVALER POOL:

- (i) Unter dem Pool ziehen Sie zu den Seiten die Querbänder aus dem Wandmaterial heraus, die der Verankerung der schrägen Streben dienen. Es handelt sich um zwei Bänder (siehe **Abbildung 3**).
- (ii) Nehmen Sie vier horizontale Träger. Verbinden Sie jeweils zwei Streben unter Verwendung des O-Rings und bestücken Sie die freien Enden mit den Verschlüssen (Stöpseln). Anschließend bringen Sie die Baugruppe in die an der Außenseite unter dem aufblasbaren Ring befindlichen Ärmel ein (siehe **Abbildung 2**).
- (iii) Nehmen Sie vier U-Stützen und legen Sie sie in die Durchgänge in den Querbändern ein (siehe **Abbildung 3**). Bestücken Sie beide oberen U-Stützen mit den Deckeln (siehe **Abbildung 1**) - vor dem Einsetzen drücken Sie die Sicherungen an der U-Stütze und drehen Sie den Deckel in jene Lage, in welcher die Sicherung der Verbindung erfolgt.
- (iv) Drehen Sie nun die horizontalen Träger in den Ärmeln so, dass die Öffnungen in ihnen gegenüber den Öffnungen in den Ärmeln stehen. In diese Öffnungen bringen Sie dann die U-Stützen ein (siehe **Abbildung 3**).



ABB. 1



ABB. 2

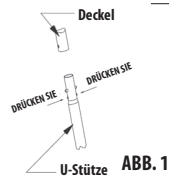

(c) Blasen Sie den oberen Ring auf, halten Sie ihn in der Mitte des Pools. Das Luftventil finden Sie am Wamzeichen. Drücken Sie den Fuß des Ventilschaftes, damit sich das innere Gegendruckventil während des Aufblasens öffnet. **Sehr wichtig:** Der obere Ring sollte ungefähr auf 85 % der Kapazität aufgeblasen werden. Versuchen Sie nie, den Ring über diesen Wert hinaus aufzublasen. Das übermäßige Aufblasen dieses Ringes kann das Platzen oder eine Beschädigung in den Nähten verursachen. Verwenden Sie zum Aufblasen des Produktes nie einen Hochdruckkompressor.

(d) Beginnen Sie, den Pool mit Wasser zu füllen. Nach dem Einfüllen von ca. 3 cm Wasser halten Sie das Wasser an und glätten Sie den Boden des Pools, sodass alle Falten am Boden des Pools verschwinden. Dies kann durch Wegdrücken von der Mitte zu den Rändern geschehen, wo die Wand an den Boden des Pools grenzt, oder durch Ergreifen von außen an jener Stelle, an der die Wand den Boden berührt, und durch Ziehen in Richtung nach außen. Anschließend wird der Pool gleichmäßig gefüllt, wobei er seine Form behält. Im Falle von Problemen mit der Form des Bodens ziehen Sie ihn zu zweit voneinander weg und entfernen Sie so alle Falten.

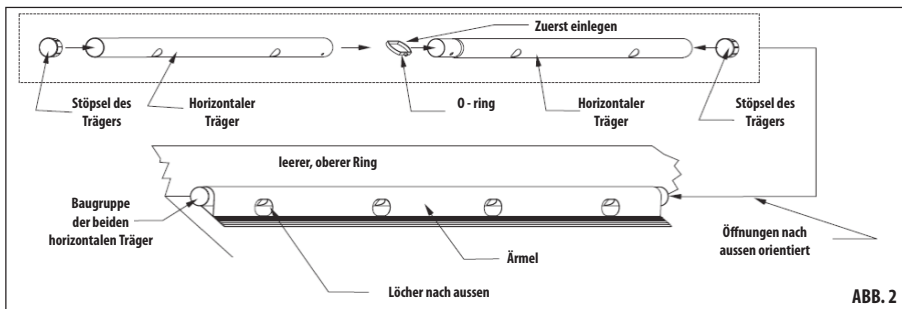
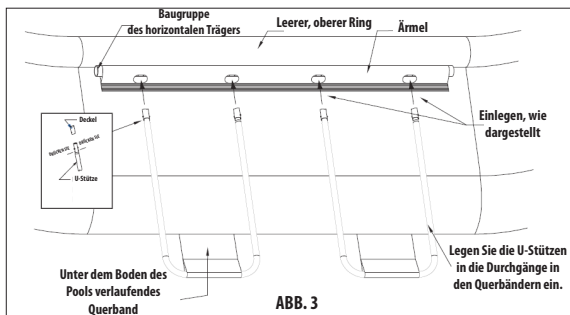
Anmerkung: Sofern sich nach Beginn des Füllens an jeder Stelle des Bodens mehr als 3-5 cm Wasser als in der Mitte ansammelt, ist der Pool nicht in der Ebene, sodass Sie ihn ablassen, die Fläche eben oder andernorts wählen und den gesamten Prozess wiederholen müssen. Verschieben Sie den Pool nicht ohne Ablassen des Wassers, da das Gewicht des Wassers weder die Anpassung des Bodens noch die Änderung der Lage des Pools ohne seine Beschädigung erlaubt.

(e) Wird an den Pool keine Filtereinheit angeschlossen, verbinden Sie von innen die Anschlussöffnungen mithilfe der mitgelieferten Blindverschlüsse. Im gegenteiligen Falle halten Sie das Befüllen des Pools an und schließen Sie an den Pool die Filtereinheit an. Sie eigenständige Gebrauchs- und Installationsanleitung der Filtereinheit.

(f) Fahren Sie mit dem Füllen des Pools fort. Die Wände des Pools steigen mit steigendem Wasserspiegel. Es ist angebracht, den Pool während des Füllens regelmäßig zu kontrollieren, um sich zu vergewissern, dass das Befüllen gleichmäßig erfolgt. Fahren Sie mit dem Füllen mit Wasser fort, solange der Wasserspiegel nicht die Markierung an der Innenseite der Poolwand erreicht und die Poolfolie nicht glatt und fest ist. Füllen Sie den Pool nicht über diese Marke hinaus (Abb. 4).

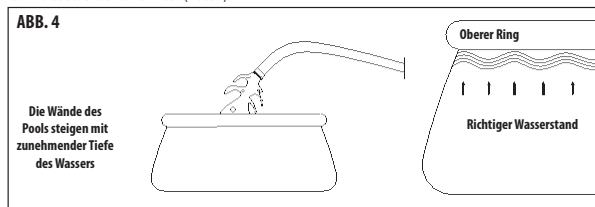

Sofern Sie die im Weiteren angeführten Hinweise für die Wartung nicht einhalten, kann Ihre Gesundheit und insbesondere die Gesundheit Ihrer Kinder gefährdet sein.

ANMERKUNG: Die Filtereinheit wird für die Wasserzirkulation und das Erfassen kleinerer, mechanischer, im Wasser schwimmender Schmutzpartikel verwendet. Im Interesse der Aufrechterhaltung der Sauberkeit und der hygienischen Unbedenklichkeit im Pool ist die mechanische sowie die chemische Wartung des Wassers zu gewährleisten. Die richtige Wartung hilft, die Lebensdauer Ihres Pools zu maximieren. **Wenn Sie wollen, dass das Wasser in Ihrem Pool sauber und für das Baden unbedenklich ist:**

(a) Wenden Sie sich an Ihren Pool- und Zubehör-Händler und lassen Sie sich beraten, wie Sie Ihr Poolwasser korrekt sauber und gesundheitlich unbedenklich halten. Einer der wichtigsten Faktoren der Verlängerung der Lebensdauer der Filtereinheit ist die Aufrechterhaltung sauberen Wassers. Verfahren Sie bei der Wartung exakt nach den Hinweisen Ihres Händlers.

(b) Platzieren Sie ein flaches Planschbecken neben dem Pool, damit die badenden Personen vor dem Betreten des Pools die Füße reinigen können.

(c) Decken Sie den Pool mit einer Abdeck- oder Solarplane ab, wenn Sie es nicht benutzen. Sie verringern so die Belastung des Pools durch Schmutz aus der Umgebung.

(d) Halten Sie den Pool sauber. Nach jeder Benutzung wischen Sie mithilfe eines weichen Tuches abgesetzten Schmutz ab. Verwenden Sie keine konzentrierten Reinigungsmittel, abrasive Präparate oder Lösungsmittel.

(e) Reinigen Sie regelmäßig den Boden des Pools von abgelagertem Schmutz.

(f) Wechseln Sie die Filtereinlage in der Filtereinheit alle 2 Wochen. Hierbei entfernen Sie mit einem sauberen Tuch abgesetzten Schmutz an den Innenwänden der Filtereinheit.

(g) Verwenden Sie für Schwimmbecken bestimmte, chemische Präparate. Zur Anwendung der Chlorpräparate in Form von Tabletten empfehlen wir die Verwendung eines speziell für diesen Zweck bestimmten Dosierschwimmers. Befolgen Sie die auf den Verpackungen der einzelnen Präparate angeführten Hinweise. Vermeiden Sie den Kontakt der chemischen Präparate mit dem Poolmaterial, solange sie nicht vollständig im Poolwasser gelöst sind. Lösen Sie die Präparate zunächst in einer kleineren Menge Wasser (z.B. in einem Eimer) auf und wenden Sie es erst dann mit Vorsicht im Pool an, um den Kontakt mit dem Pool zu verhindern. Mischen Sie chemische Präparate nie zusammen - es könnte eine unerwartete Reaktion eintreten. Wenden Sie sie im Pool schrittweise und eigenständig an. Wenden Sie keine chemischen Mittel an, wenn der Pool gerade benutzt wird. Dies kann eine Reizung der Augen, der Haut oder andere Beschwerden verursachen.

ACHTUNG: Starke Regenfälle können den Einsturz des Pools zur Folge haben. Verringern Sie daher vorbeugend vor starken Regenfällen den Wasserstand und wiederholen Sie diese Maßnahme, solange der Regen nicht aufhört.

WICHTIG: Sofern zu erwarten ist, dass die Temperatur unter 5°C sinkt, ist der Pool einzulagern.

(a) Alle Bestandteile sollten mithilfe von Seife und lauwarmem Wasser gereinigt werden. **VERWENDEN SIE KEINE** Lösungsmittel oder heißes Wasser.

(b) Vergewissern Sie sich, dass alle Teile vor der Einlagerung völlig trocken sind. Sie verhindern hierdurch die Entstehung von Schimmel an Stellen der Folienüberlappung.

(c) Lagern Sie alle Teile an einem trockenen, belichteten Ort, an welchem die Temperatur nicht unter 4°C sinkt oder 50°C nicht übersteigt. Im Falle der Nichteinhaltung dieser Hinweise für die Lagerung kann eine Beschädigung des Pools und das Erlöschen des Garantieanspruchs zur Folge haben.

(d) Halten Sie die oben angeführten Montagehinweise ein, um den Pool für die weitere Saison wieder aufbauen zu können. Der Standort des Pools muss vor der erneuten Montage wiederum kontrolliert und geebnet sein.

(e) Sofern Sie den Pool ablassen wollen, suchen Sie die Ablassöffnung an der Außenseite der Poolwand und nehmen Sie den Ablassverschluss ab. Schließen Sie einen Gartenschlauch an und ziehen Sie ihn an jenen Ort, an welchem Sie das Wasser ablassen wollen. Nach der Positionierung des Schlauches am gewünschten Ort können Sie den Verschluss (Stöpsel) an der Innenseite des Pools öffnen.

(f) Bei ausreichendem Rückgang des Wasserspiegels demontieren Sie die Teile der Filtereinheit des Pools und lassen Sie aus diesen sämtliches Wasser ab.

(g) Sobald das Wasser aus dem Pool abgelassen ist, waschen Sie den Pool mit lauwarmem Seifenwasser und wischen Sie ihn abschließend mit einem weichen Baumwolltuch aus. Setzen Sie den Verschluss (Stöpsel) wieder in die Ablassöffnung ein und setzen Sie den Deckel auf.

(h) Beim Pool mit aufblasbarem Ring öffnen Sie das Luftventil und lassen Sie die Luft aus dem Ring ab.

(i) Beim ovalen Pool demontieren Sie die U-Stützen und die horizontalen Träger. Reinigen und trocknen Sie alle Teile.

(j) Das Zubehör wie Solarplanen, Abdeckplanen, Stiegen u. Ä. mit vor dem Einlagern zu reinigen und zu trocknen.

(k) Lassen Sie den oberirdischen Pool draußen nie leer stehen.

(l) Schützen Sie den Pool, die Filterung und das sonstige Zubehör vor Frost. Die Garantie bezieht sich nicht auf Schäden durch Frosteinwirkung.

- (a) Lees alle aanwijzingen door en houd u er aan. Bewaar deze handleiding voor toekomstig gebruik.
- (b) Niet geschikt voor kinderen tot een leeftijd van 36 maanden omdat kleine onderdelen verstikkingsgevaar opleveren.
- (c) **WAARSchUWING!** Om het risico van verwondingen in te perken mag het zwembad uitsluitend gebruikt worden onder toezicht van een volwassene. Laat kinderen nooit zonder toezicht achter in de nabijheid van water. Laat niet toe dat iemand zelf, zonder toezicht, gebruik maakt van het zwembad.
- (d) Voor de montage zijn ten minste twee volwassen personen nodig.
- (e) Personen onder invloed van alcohol, drugs of andere bedwelmende stoffen mogen geen gebruik maken van het zwembad.
- (f) **WAARSchUWING!** Dit product is niet bestemd voor gebruik in het water. Zorg ervoor dat het zwembad geïnstalleerd wordt op een horizontale en vaste ondergrond zonder vuil en scherpe voorwerpen.
- (g) **WAARSchUWING!** Laat het zwembad niet overloven lopen en sta niet toe dat er iemand op de wanden van het zwembad zit of ze op andere wijze belast. Dit veroorzaakt dat het zwembad inzakt! VERLAAG het waterpeil in het zwembad op tijd tot een geschikt niveau, met name na hevige regenval.
- (h) Verpakkingsmaterialen zijn niet bestemd om mee te spelen. Ruim na de installatie van het zwembad alle verpakkingsmaterialen/lijnen op tot buiten bereik van kinderen.
- (i) Als u gebruik maakt van een dekzeil of solar cover, dient u het vóór gebruik volledig van het zwembad te verwijderen.
- (j) Laat, wanneer er geen toezicht is, geen speelgoed achter in de nabijheid van het zwembad. Dit speelgoed zou kinderen naar het zwembad toe kunnen lokken.
- (k) Laat de zwembadtrap niet achter in de omgeving van het zwembad, evenmin als tafeltjes, stoeltjes of andere eenvoudiger kunnen maken in het zwembad te komen. Verwijder de zwembadtrap wanneer het zwembad niet gebruikt wordt.
- (l) Laat nooit toe dat mensen zich in het zwembad onderdompelen, duiken of op de rand zitten. Wanneer deze regel niet in acht wordt genomen kan dit tot ernstige verwondingen, verlamming of de dood leiden.
- (m) Installeer het zwembad altijd op een goed verlichte plaats. Dit is belangrijk om ervoor te zorgen dat alle gebruikers de bodem van het zwembad kunnen zien.
- (n) Als u gebruik maakt van een dekzeil of solar cover, dient u het vóór gebruik volledig van het zwembad te verwijderen.
- (o) **WAARSchUWING!** Controleer voor de ingebruikname of alle slangen en toebehoren op de juiste wijze geïnstalleerd en op betrouwbare wijze aangesloten zijn.
- (p) Zorg ervoor dat het water in het zwembad geen risico's voor de gezondheid oplevert. Controleer regelmatig de pH-waarde en de chloorconcentratie en zorg ervoor dat ze binnen de aanbevolen grenswaarden blijven. Vraag uw verkoper om advies bij de keuze van ten behoeve van het zwembadwater te gebruiken chemische middelen. Lees de aanwijzingen van de producenten op de etiketten van chemische middelen zorgvuldig door en houd u aan deze aanwijzingen. Informeer gebruikers over het feit dat ze het zwembadwater niet mogen drinken, dit om eventuele misselijkheid te voorkomen. Houd u aan de hygiënische grondbeginselen.

2.0

AANWIJZINGEN VOOR DE LOCATIEKEUZE

- (a) Dit zwembad is bestemd voor gebruik in de open lucht en hoeft niet in de grond ingegraven te worden.
- (b) Uw zwembad is een teer product en kan makkelijk beschadigd raken. Besteed daarom voldoende aandacht aan de keuze van een locatie voor uw zwembad.
- (c) De ondergrond dient HORIZONTAAL en VAST te zijn. Wanneer men zich niet aan deze punten houdt, zakt het zwembad in.
- (d) Het zwembad moet op een vaste, vlakke en horizontale ondergrond geïnstalleerd worden, op een vaste grond zonder stenen, grind, kuilen, asfalt of andere materialen die zijn samengesteld m.b.v. aardolie. Installeer het zwembad niet op een houten ondergrond of raamwerk, noch op een terras, balkon o.i.d.
- (e) Vermijd plaatsen waar zich bovengrondse elektriciteitsleidingen of bomen bevinden, houd een afstand aan van ongeveer 3 m van huizen, gebouwen, terrassen enz. Let verder op dat zich onder de locatie, die u hebt uitgekozen, geen ondergrondse ruimten (beputten, septic-tanks e.d.) en geen kabels, telefoonlijnen, gasleidingen e.d. bevinden.
- (f) De locatie moet ook minimaal 3,5 m verwijderd zijn van het dichtstbijzijnde stopcontact voor de elektriciteitsvoevoer van het filtersysteem, dat dient te voldoen aan de geldende normen en voorzien moet zijn van een aardlekschakelaar (RCD) die uitschakelt bij een lekstroom van ten hoogste 30 mA.
- (g) Kies zo mogelijk voor een locatie op uw perceel, die direct zonlicht heeft. Dit helpt het water in uw zwembad op te warmen. Versleep het zwembad niet meer zodra een begin is gemaakt met het vullen.
- (h) Kies voor de installatie van het zwembad een locatie die het mogelijk maakt, wanneer er een ongeluk mocht plaatsvinden of het zwembad beschadigd mocht raken, dat het water zonder problemen wegstroomt zonder een risico te vormen voor mensen of dieren en zonder gebouwen of percelen te beschadigen.

Wanneer u zich niet aan de in de handleiding opgenomen aanwijzingen houdt kan dit leiden tot het inzakken van uw zwembad en tot intrekking van de garantie!

3.0

AANWIJZINGEN VOOR DE MONTAGE VAN HET ZWEMBAD

LET OP: Beschadigingsrisico! Bij verplaatsingen dient het zwembad van de grond **OPGETILD** te worden. **SLEEP** het zwembad **NOOIT** over de grond.

Nadat u zorgvuldig een geschikte locatie voor het zwembad hebt uitgekozen (zie hoofdstuk 2), dient u al het vuil, takjes, stenen e.d. van deze locatie te verwijderen. Voer daarna de montage uit aan de hand van de hier volgende aanwijzingen.

- (a) Pak het zwembad voorzichtig uit en leg het op de grond. Breng het zwembad in de juiste positie. Sleep of trek het zwembad niet, dit zou kunnen leiden tot scheuren of andere beschadigingen.
- (b) Spreid het zwembad voorzichtig uit door de wanden en de bodem uit te vouwen, waarbij de bodem zo glad mogelijk moet zijn, een regelmatigte cirkel dient te vormen en met de aansluitingsopeningen gericht moet zijn op de plaats waar de filter-eenheid aangebracht zal worden.

TIP: De installatie verloopt veel eenvoudiger als u het zwembad uitspreid en vervolgens ongeveer 2 uur in het directe zonlicht laat liggen alvorens de installatie voort te zetten. Dit helpt het ontstaan van plooiën te voorkomen omdat het materiaal van het zwembad dan veel elastischer is en tijdens de installatie gemakkelijker in de gewenste regelmatigte vorm gebracht kan worden.

Advies: Leg onder de bodem van het zwembad een geschikt kleed of tapijt, dit beschermt de bodem tegen beschadigingen.

OVAAL ZWEMBAD:

- (i) Trek vanonder het zwembad de dwarse banden, vervaardigd van hetzelfde materiaal als de wand en bestemd voor de verankering van de schuine steunen, naar de zijkant. Het handelt hier om een tweetal banden (zie **afbeelding 3**).
- (ii) Neem de vier horizontale dragers en bevestig ze per tweetal aan elkaar, maak hierbij gebruik van de O-ring en plaats de stoppen op de losse uiteinden van de dragers. Schuif het geheel vervolgens in de tunnels die zich aan de buitenzijde onder de opblaasbare rand bevinden (zie **afbeelding 2**).
- (iii) Neem de vier U-steunen en plaats ze in de tunnels van de dwarse banden (zie **afbeelding 3**). Plaats deksels op de beide bovenuiteinden van de U-steunen (zie **afbeelding 1**). Druk voordat u het deksel aanbrengt de zekeringen op de U-steun in en draai het deksel vervolgens in de juiste positie, zodat de verbinding gezekerd is.
- (iv) Verdraai de horizontale dragers in de tunnels van het zwembad nu zo, dat hun openingen zich op dezelfde plaats bevinden als de openingen in de tunnels. Bevestig de U-steunen in deze openingen (zie **afbeelding 3**).

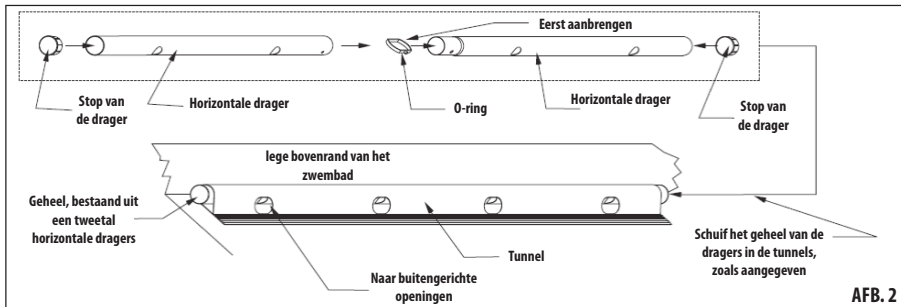
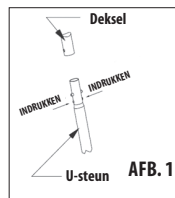

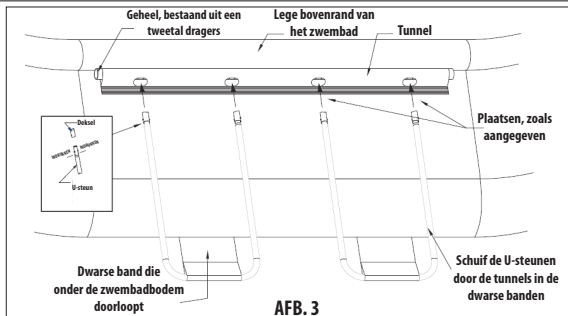

(c) Blaas de bovenrand op, houd hem in het midden van het zwembad. Het luchtventiel bevindt zich bij het waarschuwingstekent. Druk tijdens het opblazen de voet van het ventiel in om de interne terugslagklep te openen. **Heel belangrijk:** De bovenrand zou volgeblazen moeten worden tot ongeveer 85 % van zijn capaciteit. Probeer de rand nooit op te blazen tot boven deze waarde. Het te hard opblazen van deze rand kan veroorzaken dat hij barst of dat de naden beschadigd raken. Maak voor het opblazen van het product nooit gebruik van een hogedrukcompressor.

(d) Begin het zwembad te vullen met water. Sluit de watertoevoer zodra er ongeveer 3 cm water in het zwembad zit en zorg ervoor dat er geen plooiën in de bodem van het zwembad zitten. Doe dit door de plooiën vanuit het midden glad te strijken naar de randen, waar de bodem van het zwembad de wand raakt; of door de bodem van buitenaf vast te pakken, op te plek waar hij de rand raakt, en hem naar buiten te trekken. Vul het zwembad vervolgens gelijkmatig, zodat het zijn juiste vorm behoudt. Wanneer er problemen optreden met de om van de bodem, trek alle plooiën er dan met twee tegenover elkaar staande personen uit.

Opmerking: Wanneer zich na de eerste vul-stappte op willekeurig welke plaats van de bodem 3-5 cm water méér bevindt dan in het midden, staat het zwembad niet horizontaal en moet u het leeg laten lopen om de grond te vereffenen of om een andere locatie te kiezen en het hele proces opnieuw te doorlopen. Versleep het zwembad niet zonder het leeg te laten lopen. Het gewicht van het water laat niet toe de bodem vlak te trekken of de positie aan te passen zonder het zwembad te beschadigen.

(e) Wanneer geen filter-unit op het zwembad aangesloten zal worden, moet u de aansluitingsopeningen vanuit de binnenkant van het zwembad afsluiten m.b.v. de bijgeleverde stoppen. Wanneer er wel een filter-unit wordt aangesloten, moet u het vullen van het zwembad stopzetten om de filter-unit te monteren en op het zwembad aan te sluiten. Zie hiervoor de zelfstandige handleiding voor het gebruik en de installatie van de filter-unit.

(f) Ga verder met het vullen van het zwembad. De zwembadwand stijgt samen met het waterpeil. Men kan het zwembad tijdens het vullen het best regelmatig controleren om vast te stellen of het gelijkmatig gevuld raakt. Ga door met het vullen totdat het waterpeil het merkteken aan de binnenzijde van de zwembadwand bereikt en de folie van de wand er glad en strak uitziet. Vul het zwembad niet tot boven dit merkteken (AFB. 4).

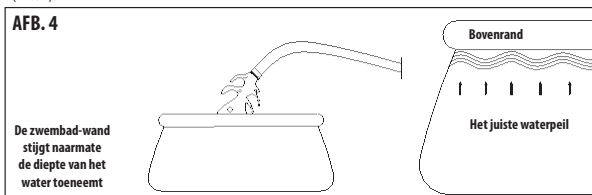

4.0

AANWIJZINGEN VOOR HET ONDERHOUD VAN HET ZWEMBAD

Als u zich niet aan de hieronder opgenomen onderhoudsaanwijzingen houdt, kan dit risico's opleveren voor de gezondheid van uzelf en met name uw kinderen.

OPMERKING: De filter-unit dient ertoe het water te laten circuleren en klein, mechanisch, in het water drijvend vuil af te voeren. In het belang van de reinheid en de hygiënische veiligheid van het zwembadwater moet men zorgen voor zowel mechanisch als chemisch wateronderhoud. Het juiste onderhoud helpt bij het maximaliseren van de levensduur van uw zwembad.

Als u wenst dat het water in uw zwembad schoon en qua hygiëne veilig is om in te zwemmen:

(a) Wend u dan tot de verkoper van het zwembad en de toebehoren en laat u adviseren over de manier waarop u ervoor kunt zorgen dat het zwembadwater schoon en qua hygiëne veilig blijft. Eén van de belangrijkste factoren voor de verlenging van de levensduur van de filterpatronen is het schoonhouden van het water. Handel bij het uitvoeren van onderhoud precies volgens de aanwijzingen van de verkoper.

(b) Plaats een ondiep voetenbad naast het zwembad, zodat de gebruikers hun voeten kunnen afspoelen voordat ze in het zwembad stappen.

(c) Dek het zwembad af met een dekzeil of een solar cover als het niet gebruikt wordt. Hierdoor verlaagt u de hoeveelheid vuil die vanuit de omgeving in het zwembad terechtkomt.

(d) Houd het zwembad schoon. Veeg na gebruik altijd al het neergeslagen vuil af met een zachte doek. Maak geen gebruik van geconcentreerde schoonmaak-, schuur- of oplosmiddelen.

(e) Verwijder regelmatig het naar beneden gezonken vuil van de bodem.

(f) Vervang de filterpatronen van de filter-unit iedere twee weken. Verwijder bij die gelegenheid ook met een schone doek het aangekoekte vuil van de binnenwanden van de filter-unit.

(g) Maak gebruik van voor zwembaden bestemde chemische middelen. Bij de applicatie van chloorhoudende middelen in de vorm van tabletten adviseren we gebruik te maken van een speciaal voor dit doel bestemde vlotter. Houd u aan de aanwijzingen die vermeld worden op de verpakkingen van de afzonderlijke middelen. Vermijd direct contact tussen chemische middelen en het materiaal van het zwembad, zolang de middelen niet helemaal zijn opgelost in het zwembadwater. Los de middelen eerst helemaal op in een kleinere hoeveelheid water (bijv. in een emmer) en voeg ze pas daarna voorzichtig toe aan het zwembadwater, zodat ze niet in contact komen met het zwembad zelf. Meng nooit verschillende chemische middelen met elkaar, dit kan tot onverwachte reacties leiden. Pas de middelen in het zwembad één voor één afzonderlijk toe. Voeg geen chemische middelen toe wanneer het zwembad in gebruik is. Dit kan leiden tot geïrriteerde ogen, een geïrriteerde huid of andere problemen.

LET OP: Zware regenval kan veroorzaken dat het zwembad inzakt. Verlaag vóór zware regenval preventief het waterpeil in het zwembad en blijf het zodig regelmatig verlagen totdat de regen voorbij is.

5.0

AANWIJZINGEN VOOR DEMONTAGE EN OPSLAG

BELANGRIJK: Wanneer verwacht wordt dat de temperatuur tot onder de 5 °C daalt moet het zwembad opgeruimd worden.

(a) Alle onderdelen dienen schoongemaakt te worden met lauwwater en zeep. **MAAK GEEN GEBRUIK** van oplosmiddelen of heet water.

(b) Zorg ervoor dat alle onderdelen voordat ze worden opgeslagen helemaal droog zijn. Dit voorkomt het ontstaan van schimmel op plaatsen waar de folie dubbelgevouwen is.

(c) Sla alle onderdelen op op een droge, verwarmde plaats waar de temperatuur niet daalt tot onder de 4 °C of stijgt tot boven de 50 °C. Wanneer men zich niet aan deze opslagaanwijzingen houdt kan dit leiden tot beschadiging van het zwembad en intrekking van de garantie.

(d) Houd u aan de hierboven opgenomen montage-aanwijzingen, zodat het zwembad het volgende seizoen weer opnieuw geïnstalleerd kan worden. De locatie, waar het zwembad geïnstalleerd wordt, moet vóór deze tweede montage opnieuw gecontroleerd en verreffend worden.

(e) Als u het zwembad leeg wilt laten lopen, zoek dan de uitlaatopening aan de buitenzijde van de zwembadwand en neem het deksetje af. Sluit een tuinslang aan en rol haar uit naar de plaats waar u het water wilt lozen. Nadat de tuinslang op de gewenste plaats gelegd is, kunt u de stop aan de binnenzijde van het zwembad openen.

(f) Als het waterpeil voldoende gedaald is, moet u de onderdelen van de filter-unit uit het zwembad demonteer en al het water eruit laten lopen.

(g) Zodra het water helemaal uit het zwembad geloopt is, dient u het zwembad met lauwwater en zeep te wassen om het zachte katoenen doek droog te wrijven. Breng de stop weer aan op de uitlaatopening en plaats het deksetje op zijn plek.

(h) Maak bij zwembaden met een opblaasrand het luchtventiel open en laat de lucht uit de rand lopen.

(i) Demonteer bij ovale zwembaden de U-stunen en de horizontale dragers. Maak alle onderdelen schoon en droog.

(j) Toebehoren zoals de solar cover, het dekzeil, de trap e.d. moeten voordat ze worden opgeslagen ook schoongemaakt en afgedroogd worden.

(k) Laat bovengrondse zwembaden nooit buiten staan als ze leeg zijn.

(l) Bescherm het zwembad, de filter-unit en de overige toebehoren tegen vorst. De garantie heeft geen betrekking op vorstschade.